

KÜNZEL NATURSTEINE



Duschtassen Badverkleidungen Waschtische Küchenarbeitsplatten Nischenverkleidungen Fensterbänke Böden
Sockelverkleidungen Fassaden Bolzentreppen Treppen Tische Tischplatten Fliesen Bordüren Sockel Grabsteine







Meisterbetrieb des Steinmetz- und Steinbildhauerhandwerks

Die Duschtasse aus Granit

Die neue Dimension für Ihr Bad

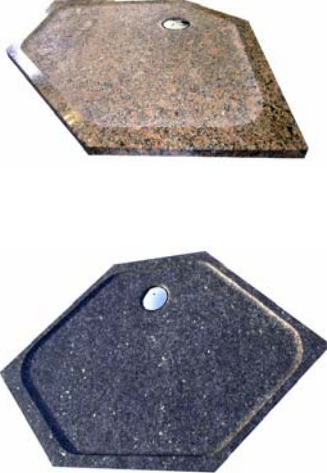
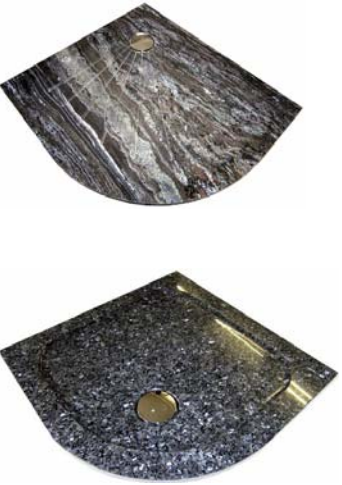
Die Duschtasse - gefertigt aus hochwertigen Granit und Marmor - individuell in der Form - einzigartig im Design.
Wir fertigen Ihre Duschtasse nach Ihren Wünschen und Vorstellungen - geformt mit modernster CNC-Technik - aus dem besten Material der Welt - dem GRANIT !
Die Duschtasse aus Granit ist in einem Stück gefertigt, die Innenfläche ist mit Gefälle zum Einlauf geräst und kann in den verschiedensten Oberflächenarten gefertigt werden. Die Möglichkeiten gehen von poliert, geschliffen und darin eingestrahlt Motiven bis hin zu eingrästeten Rillen und der neuen Bearbeitung "gebürstet".

Mit nur 3 cm Dicke hat unsere Duschtasse eine extrem niedrige Einbauhöhe (Verstärkt im Ablaufbereich auf 4 cm).
Selbstverständlich liefern wir Ihnen auf Wunsch den passenden Bodeneinlauf (Viega Tempoplex) dazu.

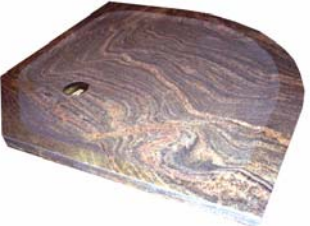
Formen	Den Grundformen sind keine Grenzen gesetzt. Wir können von Standardformen und Größen auch jede individuelle Form und Größe fertigen. Die Lage des Ablaufloches ist individuell anpassbar.		
Viereck	Eckig mit abgeschrägter Ecke	Sechseck	Eckig mit Viertelrundung
			
Halbrund	Kreis	Sonderformen	
			

Querschnitt Aus 30 mm dicken Granit gefertigt, im Ablaufbereich auf 40 mm verstärkt. Der Rand wird individuell in der Breite von 40 - 70 mm Breite nach Kundenwunsch gefertigt. Weitere Maße sind individuell anpassbar.

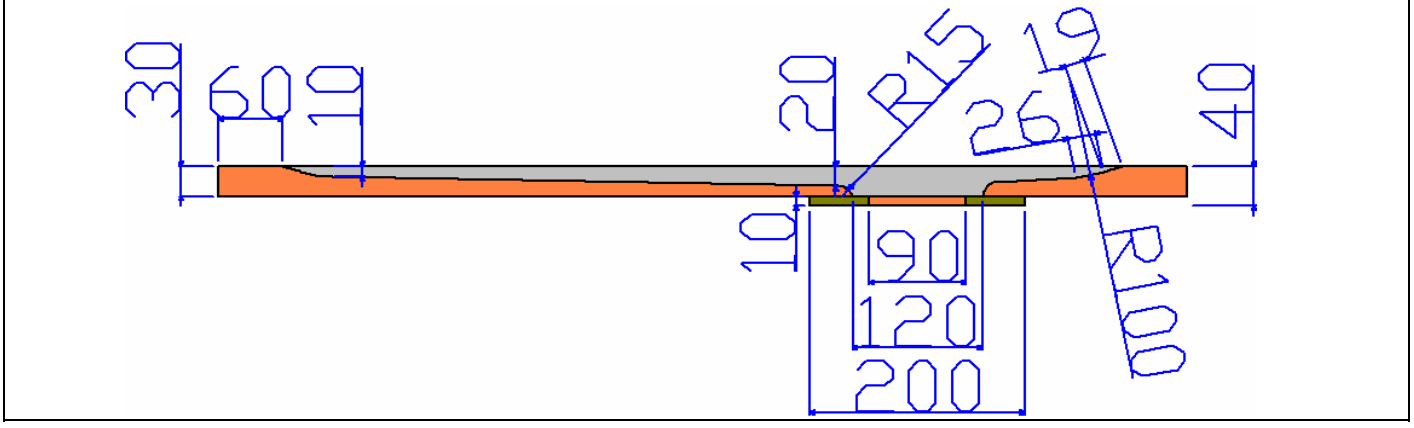

Oberflächen Bei der Oberflächengestaltung stehen vielfältige Möglichkeiten zur Auswahl. Verschiedene Möglichkeiten wie Rillen oder die sandgestrahlte und gebürstete Oberfläche erhöhen die Rutschsicherheit. Die eingestrahlenen Motive sind individuell gestaltbar.

geschliffen		
geschliffen mit sternförmigen Rillen		
poliert		
poliert mit sternförmigen Rillen		
poliert mit sandgestrahlten und gebürsteten Streifen oder individuellen Motiven		
sandgestrahlt und gebürstet.		

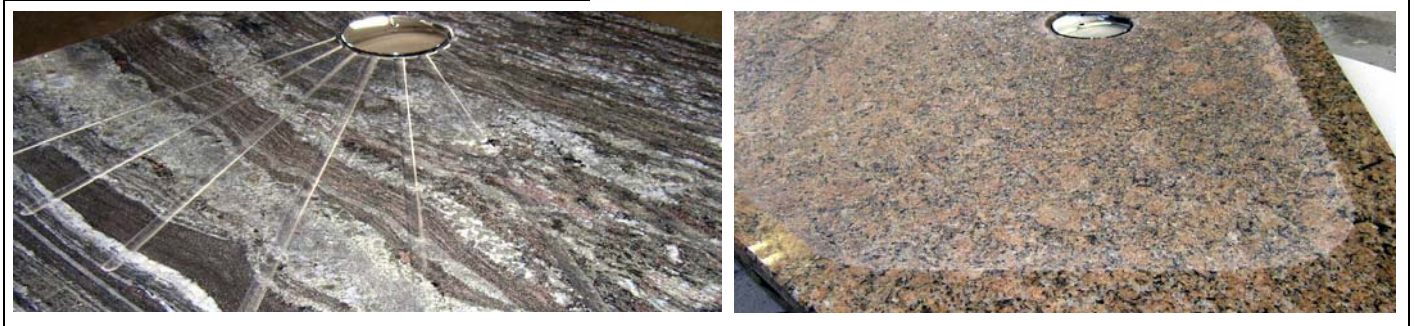

Viega Tempoplex Ablaufgarnitur mit herausnehmbarem Geruchverschluss mit 45°-Ablaufbogen, oder senkrechtem Abgang, mit Abdeckhaube, für flache Duschwannen mit 90 mm Loch

- Abdeckhauben**
- verchromt
 - Messing verchromt
 - aranja
 - edelmatt
 - edelmessing
 - edelstahlfarben
 - velourchrom
 - weiß = RAL 9010

viega™ weitere Infos im Internet unter www.viega.de

Pflege



Die Duschtasse ist mit einer wasserabweisenden Imprägnierung versehen, welche in regelmäßigen Zeitabständen erneut aufgetragen werden muss (Haltbarkeit mehrere Jahre) (wenn das Wasser nicht mehr abperlt ist der richtige Zeitpunkt!). Verwenden Sie zur Reinigung nur PH-neutrale Reiniger. Die Duschtasse ist mit folgender Imprägnierung versehen:

- MÖLLER CHEMIE HMK® S 34 FLECKSCHUTZ, ÖL- UND WASSERSTOP

Für die laufende Pflege und Reinigung empfehlen wir:

- MÖLLER CHEMIE HMK® P 24 EDEL-STEINSEIFE - Wischpflege -
- MÖLLER CHEMIE HMK® R 55 GRUNDREINIGER - säurefrei -

weitere Infos im Internet unter www.moeller-chemie.de



Einbaurichtlinien

- Eine bauseitige Abdichtung des Untergrundes ist zwingend notwendig !!
- Die Duschtasse muss auf einen ausreichend tragfähigen Untergrund vollflächig mit einem für Naturstein geeigneten Kleber oder Mörtel verklebt werden !!
- Dauerelastische Anschlussfugen sind mit einem für Naturstein geeigneten Silikon zu verschließen.
- Beachten Sie bei einem von uns mitgelieferten Ablauf (VIEGA Tempoplex) die Einbaurichtlinien des Herstellers.

Schürzen

Auf Wunsch liefern wir die passende Schürze zur Duschtasse, falls nicht genügend Aufbauhöhe vorhanden ist. Die Höhe wird entsprechend Kundenwunsch gefertigt.

Einbaubeispiele



KÜNZEL NATURSTEINE



Duschtassen Badverkleidungen Waschtische Küchenarbeitsplatten Nischenverkleidungen Fensterbänke Böden
Sockelverkleidungen Fassaden Bolzentreppen Treppen Tische Tischplatten Fliesen Bordüren Sockel Grabsteine

Meisterbetrieb des Steinmetz- und Steinbildhauerhandwerks

Granit



Serizzo

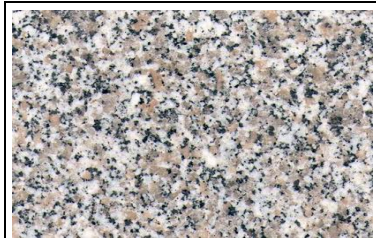

Rosa Beta



Celina Grey

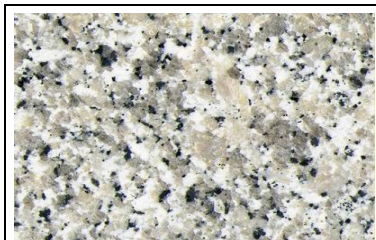

Bianco Sardo

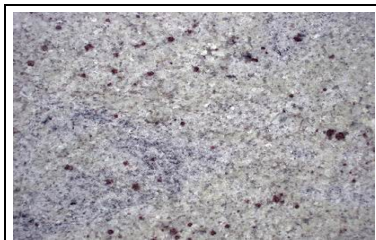

Baltic Brown



Bianco Priracema



Imperial White



Silver Cloud



Silver Real



Ivory Silk



Giallo S



Silk Orange



Giallo Tapazio



Giallo Veneciano



Baltiv Brown



Carmen Red



Rosso Balmoral

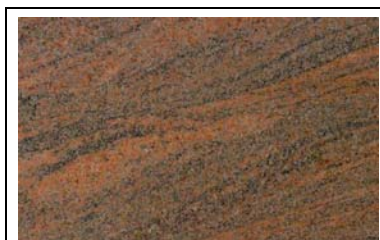

Multicolor Red



Giallo California

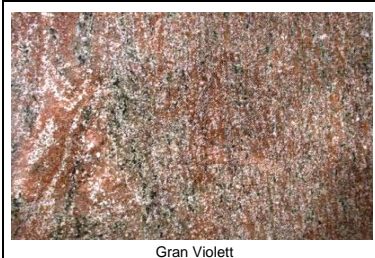

Gran Violet



Verde Tropical



Paradiso Bash



Paradiso Classico



Brass Blue



Verde San Fransisco



Paradesh Green



Verde Spluga



Ice Green

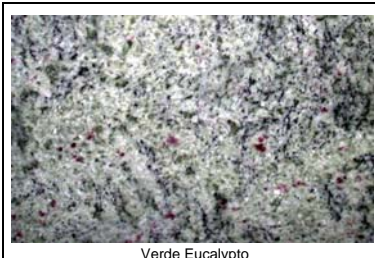

Verde Eucalypto

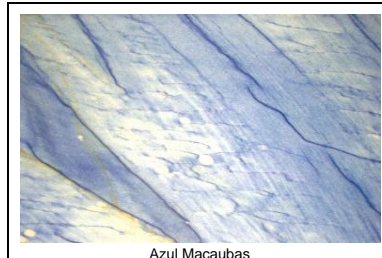

Azul Macaubas



Lavandia Blue Dark



Virginia Black



Orrissa Blue

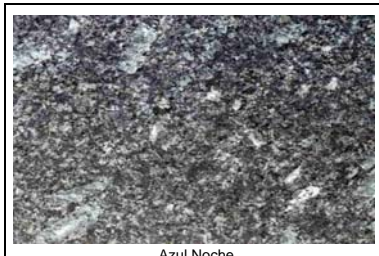

Azul Noche



Labrador Blue Pearl

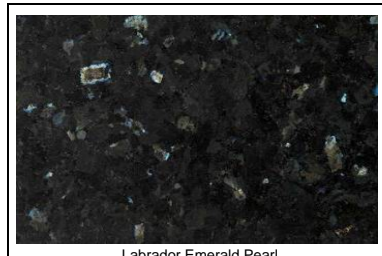

Labrador Emerald Pearl



Nero Assoluto

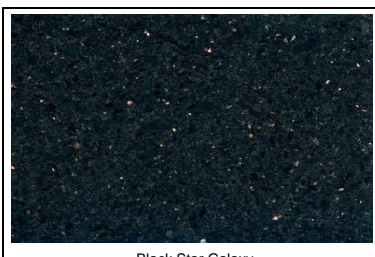

Black Star Galaxy



Nero Impala